

**A&J**  
**HOLZ**  
**ZENTRUM**

**HAMBURGS**  
GRÖSSTES HOLZZENTRUM



» **TÜREN**

2017 / 2018

## » Sehr geehrte Kunden,

Türen prägen einen Raum über eine lange Zeit, denn sie werden seltener ausgewechselt als andere Einrichtungsgegenstände. Wir haben Ihnen in diesem Katalog eine einmalige Auswahl unseres Wohnraum-Türenprogrammes zusammengestellt, in der alle Preisklassen zu finden sind:

Von der klassischen Tür bis hin zur modernen Tür, überfäلت oder stumpf einschlagend, einfach oder hochwertig lackiert, findet sich bei uns die passende Tür für jeden Geschmack und für jeden Geldbeutel.

Wir bieten Ihnen vielfältige Möglichkeiten, die Grundmodelle unserer Türen durch verschiedene Konstruktionen, besondere Türbeschläge oder auch optionale Wunschfarben zu gestalten.

Viel Spaß bei der Auswahl wünscht

*Ihr A&Q Team*

P.S. Unsere Partner aus dem Tischlerhandwerk übernehmen gerne Aufmaß- und Montagearbeiten für Sie.

## So messen Sie richtig die Maueröffnung:

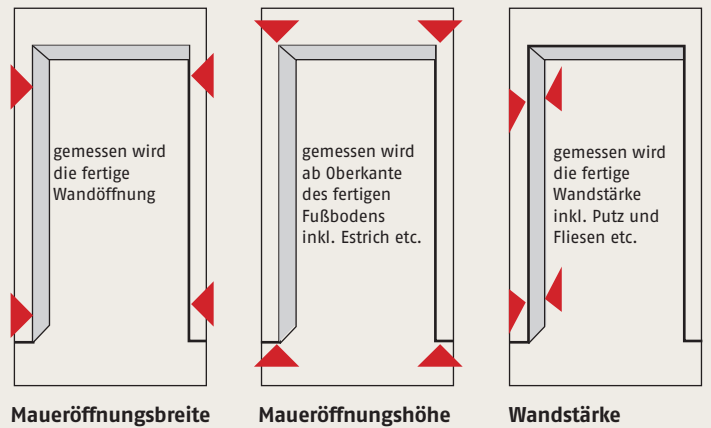

Maueröffnungsmaße	Türblattaußenmaße				Zargenmaße	Zargenaußenmaße bei
	Bestellmaße gefälzte Türen	Bestellmaße stumpf einschlagende Türen	Bestellmaße gefälzte Zargen	Falzmaße	lichte Zargendurchgangsmaße (ca.-Angaben) nicht genormt	Bekleidungsbreite 60 mm
B x H (mm)	B x H (mm)	B x H (mm)	B x H (mm)	B x H (mm)	B x H (mm)	B x H (mm)

einflügelige Türen und Zargen						
635 x 2005	610 x 1985	584 x 1972	610 x 1985	591 x 1983	569 x 1972	711 x 2043
760 x 2005	735 x 1985	709 x 1972	735 x 1985	716 x 1983	694 x 1972	836 x 2043
885 x 2005	860 x 1985	834 x 1972	860 x 1985	841 x 1983	819 x 1972	961 x 2043
1010 x 2005	985 x 1985	959 x 1972	985 x 1985	966 x 1983	944 x 1972	1086 x 2043
635 x 2135	610 x 2110	584 x 2097	610 x 2110	591 x 2108	569 x 2097	711 x 2168
760 x 2135	735 x 2110	709 x 2097	735 x 2110	716 x 2108	694 x 2097	836 x 2168
885 x 2135	860 x 2110	834 x 2097	860 x 2110	841 x 2108	819 x 2097	961 x 2168
1010 x 2135	985 x 2110	959 x 2097	985 x 2110	966 x 2108	944 x 2097	1086 x 2168
635 x 2260	610 x 2235	584 x 2222	610 x 2235	591 x 2233	569 x 2222	711 x 2293
760 x 2260	735 x 2235	709 x 2222	735 x 2235	716 x 2233	694 x 2222	836 x 2293
885 x 2260	860 x 2235	834 x 2222	860 x 2235	841 x 2233	819 x 2222	961 x 2293
1010 x 2260	985 x 2235	959 x 2222	985 x 2235	966 x 2233	944 x 2222	1086 x 2293

zweiflügelige Türen und Zargen						
1260 x 2005	1210 x 1985	1184 x 1972	1210 x 1985	1191 x 1983	1169 x 1972	1311 x 2043
1510 x 2005	1460 x 1985	1434 x 1972	1460 x 1985	1441 x 1983	1419 x 1972	1561 x 2043
1760 x 2005	1710 x 1985	1634 x 1972	1710 x 1985	1691 x 1983	1669 x 1972	1811 x 2043
2010 x 2005	1960 x 1985	1934 x 1972	1960 x 1985	1941 x 1983	1919 x 1972	2061 x 2043

Hinweis: Alle Angaben für 2-flg. Tür- und Zargenmaße beziehen sich auf Holzzargen. Für 2-flg. Norm-Stahlzargen erhöhen sich die Bestell- und Falzmaße in der Breite um 25 mm. Zulässige Maßtoleranz lt. DIN 18101 und DIN 68706 Teil 1. Bei den Zargen sind alle gängigen Wandstärken zwischen 8,5 - 33,0 cm lieferbar. Sonder- und Zwischenmaße aus Anfrage.

### Türanschlagrichtung DIN-Links

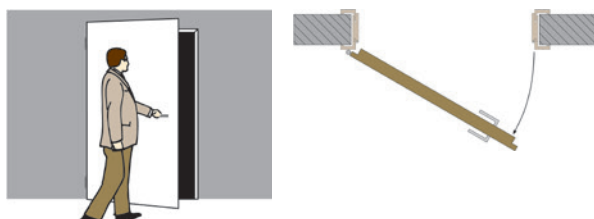

Sind die Bänder der geschlossenen Tür linker Hand zu sehen, ist die Tür links angeschlagen (DIN-L)

### Türanschlagrichtung DIN-Rechts

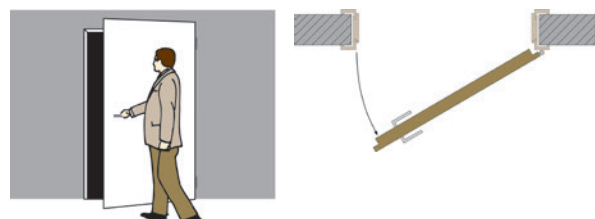

Sind die Bänder der geschlossenen Tür rechter Hand zu sehen, ist die Tür rechts angeschlagen (DIN-R)

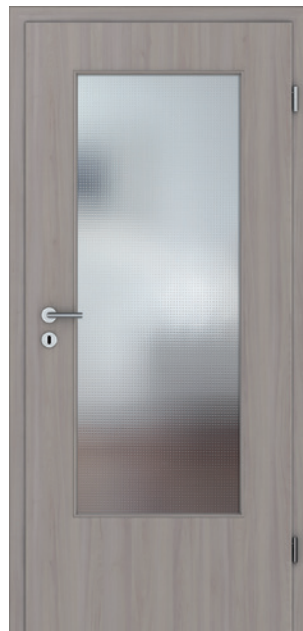

# INHALT

» Modellreihe Skagen exklusiv	Türelement ab ca. 250,- €	4 - 5
» Modellreihe Oslo	Türelement ab ca. 420,- €	6 - 7
» Modellreihe Bornholm	Türelement ab ca. 480,- €	8 - 9
» Modellreihe Gotland	Türelement ab ca. 600,- €	10 - 11
» Modellreihe Stockholm	Türelement ab ca. 680,- €	12 - 13
» Modellreihe Malmö E	Türelement ab ca. 680,- €	14 - 15
» Modellreihe Göteborg	Türelement ab ca. 740,- €	16
» Modellreihe Trondheim	Türelement ab ca. 780,- €	17
» Modellreihe Hamburg	Türelement ab ca. 850,- €	18 - 19
» Modellreihe Standard	Türelement ab ca. 200,- €	20 - 21
» Modellreihe R	Türelement ab ca. 300,- €	22
» Modellreihe RM	Türelement ab ca. 380,- €	23
» Modellreihe G	Türelement ab ca. 520,- €	24
» Modellreihe D	Türelement ab ca. 1.000,- €	25
» Modellreihe O	Türelement ab ca. 1.200,- €	26
» Schiebetüren	Türelement ab ca. 550,- €	27
» Ganzglastüren	Türelement ab ca. 400,- €	28 - 29
» Wohnungseingangstüren	Türelement ab ca. 400,- €	30 - 31
» Türdrücker		32 - 33
» Erleben Sie die Innenausbauwelt von A&J		34 - 35
» Ihre Ansprechpartner		36



Modell Z



Modell Z-B

## » MODELLREIHE SKAGEN EXKLUSIV

Türelement ab ca. 250,- € inkl. MwSt.

### » Die Merkmale der Modellreihe Skagen exklusiv

1. Türblatt mit Rundkante
2. Türaufbau mit Röhrenspanplatte mit beidseitig formgepresster Hartfaser-Deckplatte
3. Fries- und Sockelmaße sind modell- und breitenabhängig
4. hochwertige Industrielackierung, Türfalz foliert
5. verschiedene Gläser lieferbar



Modell V-N



Modell V



Modell D



### Mögliche Verglasungen (ESG 4 mm)



Klarglas, optional mit Facettenschliff

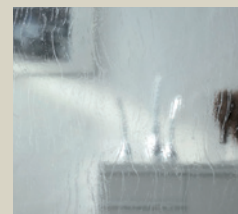

Gotik-Weiß

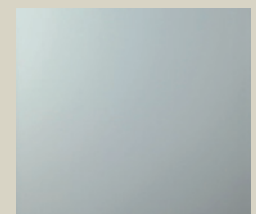

Satinato



Chinchilla



Mastercarre



Modell G12



Modell V-LA2

## » MODELLREIHE SKAGEN EXKLUSIV

Türelement ab ca. 250,- € inkl. MwSt.



Modell Z-G6



Modell V-SF5

### Passende Zargen:



Standard-Zarge, glatte  
Bekleidung 60 mm  
Rundkante



Zarge Skagen, profilierte  
Bekleidungen 65 mm breit



Zarge Bornholm, profilierte  
Bekleidungen 75 mm breit

Nur in Normabmessungen (Höhe 198,5 und 211 cm) lieferbar.



Z-LA

Z-SF9

Z-G6-B

V-LA2

V-G6

V-SF9

V-N LA3

G12

Alle Sprossentüren sind auch als Tür mit Lichtausschnitt (ohne Sprosse) lieferbar.



Modell E, CPL Dekor Weißlack,  
mit Standard-Zarge



Modell E-LA, CPL Dekor Weißlack,  
mit Standardzarge mit 75 mm  
Bekleidungsbreite



Modell Z, CPL Dekor Weißlack,  
mit bombierter Zarge



Modell D, CPL Dekor Weißlack,  
mit Standard-Zarge

## » MODELLREIHE OSLO

Türelement ab ca. 420,- € inkl. MwSt.



Modell V-LA 1, CPL Dekor Weißlack, mit  
Standard-Zarge mit 75 mm Bekleidungsbreite



Modell F-LA 2, CPL Dekor Weißlack,  
mit Windfangzarge



Modell F, CPL Dekor Weißlack, mit bombierter Zarge



Modell V, CPL Dekor Weißlack, mit Standard-Zarge



Modell V-LA 4, CPL Dekor Weißlack, mit Standard-Zarge



## » MODELLREIHE OSLO

Türelement ab ca. 420,- € inkl. MwSt.

### » Profiltüren Serie Oslo

Kombinieren Sie aus einer Vielzahl an Varianten Ihre persönliche Wunschtür – ob geschlossen oder mit Lichtausschnitt – Sie haben die Wahl.

Türblätter ca. 40 mm stark, mit gerundetem Überschlag, Friese aus MDF ca. 120 mm breit, aufrechte Friese mit zusätzlichen Stabilisatoren, Füllungen aus MDF ca. 12 mm stark oder Lichtausschnitt mit eingeleimter ESG-Verglasung 8 mm, BB-Schloss und vernickelte Bänder Voo26 WF eingebaut. Türoberfläche kunststoffbeschichtet (CPL), Dekor Weißlack.

### Mögliche Verglasungen (ESG 8 mm)

Float – Mastercarré – Pavé – Chinchilla weiß – Parsol Grau – Satinato – Uadi weiß

### Passende Zarge:



Standard-Zarge, glatte Bekleidung 60 mm oder 75 mm breit mit Rundkante

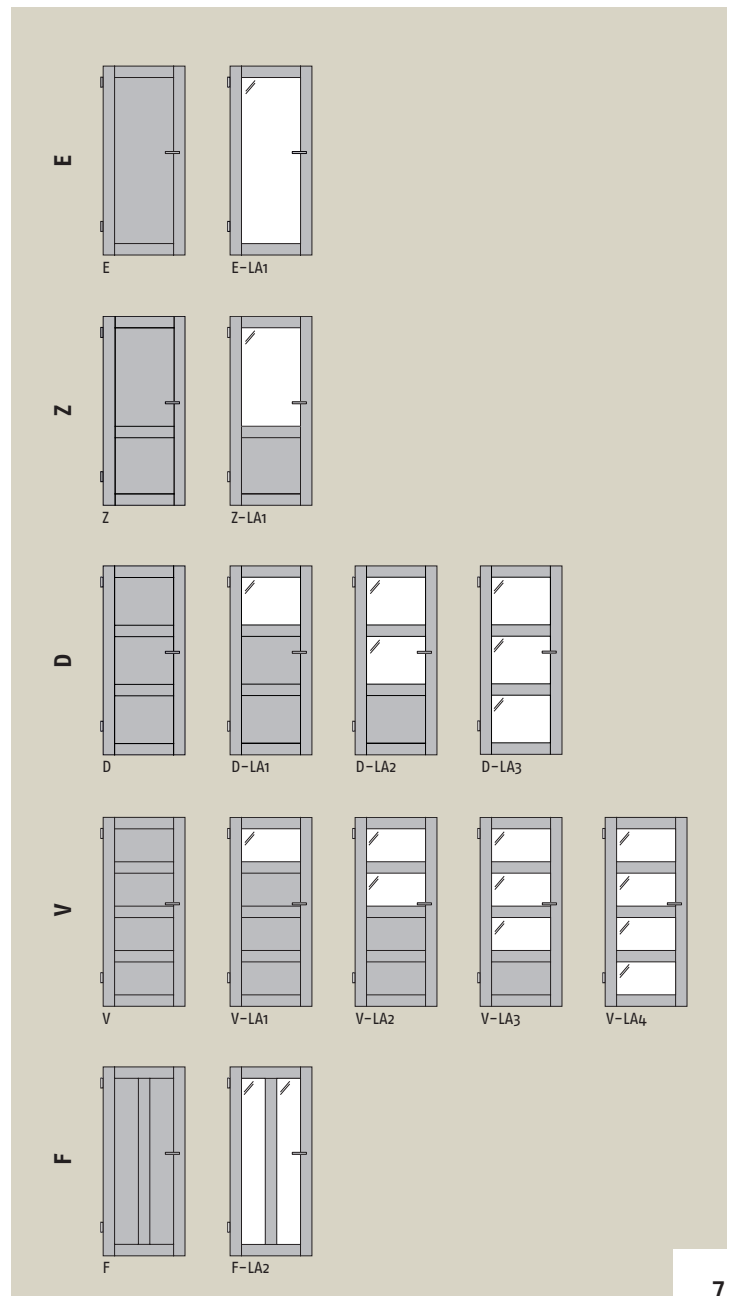

## » Profiltüren Serie Bornholm

Türen, die der guten alten Handwerkstradition folgen. Die vielen unterschiedlichen Füllungsoptiken und Sprossenrahmen verstrahlen die Liebe zum Detail. Die massiven Konstruktionen und soliden Füllungen sichern die hohe Stabilität. Rundum gelungen.



Solider Rahmen und Füllungen mit typischen Profilierungen.

### Passende Zargen:



Standard-Zarge, glatte Bekleidung 60 mm Rundkante



Zarge Skagen, profilierte Bekleidungen 65 mm breit



Zarge Bornholm, profilierte Bekleidungen 75 mm breit

# » MODELLREIHE BORNHOLM

Türelement ab ca. 480,- € inkl. MwSt.



Modell D-N LA 2, Weißlack, mit Zarge Bornholm



Modell V, Weißlack, mit Zarge Bornholm



Modell V-SF 9, Weißlack, mit Zarge Skagen



### » Die Merkmale der Modellreihe Bornholm

1. Tür in Rahmenbauweise
2. Rahmenholz aus massivem Nadelholz
3. Füllungen aus mitteldichter Faserplatte (MDF)
4. Voll-Lackierung rundum
5. verschiedene Gläser lieferbar



Modell D-N, Weißlack, mit Zarge Skagen



## » MODELLREIHE BORNHOLM

Türelement ab ca. 480,- € inkl. MwSt.



### Mögliche Verglasungen (ESG 4 mm)



Klarglas, optional mit Facettenschliff



Gotik-Weiß

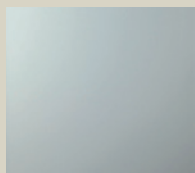

Satinato



Chinchilla

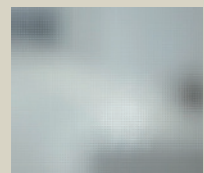

Mastercarre

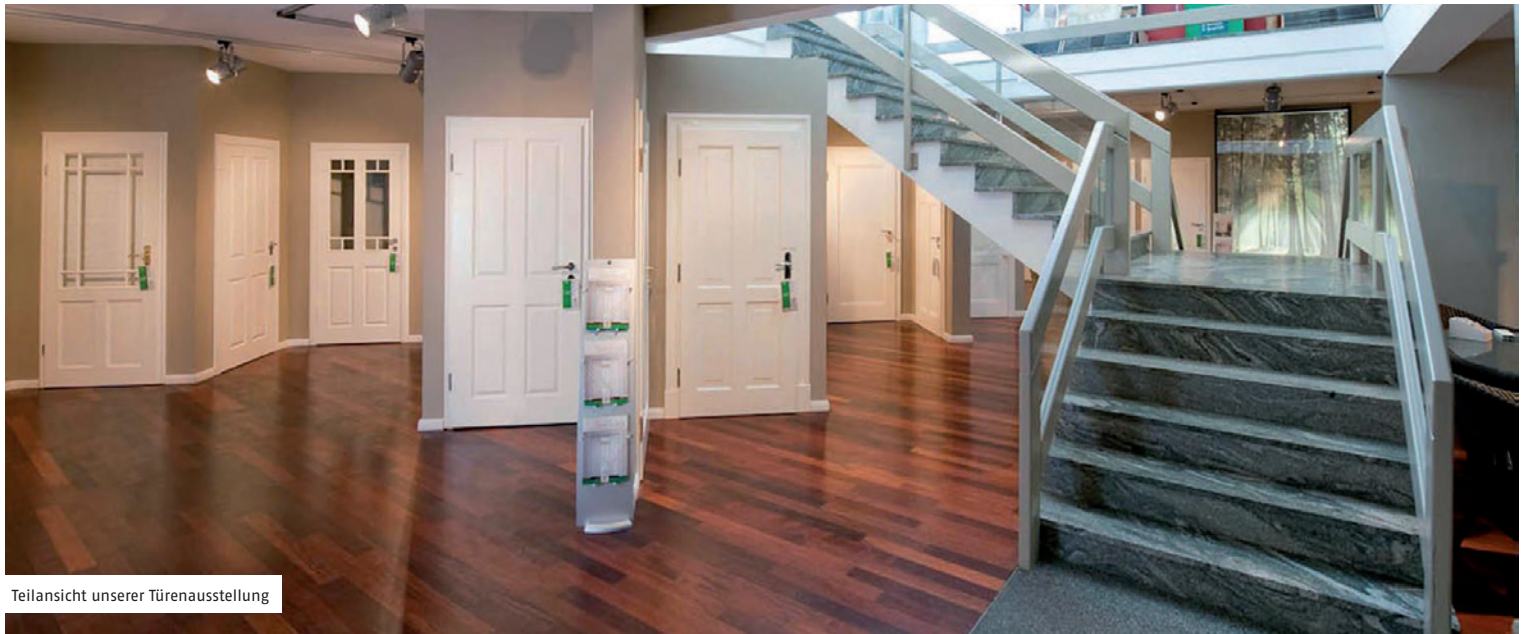

Teilansicht unserer Türausstellung

## » MODELLREIHE GOTLAND

Türelement ab ca. 600,- € inkl. MwSt.

### » Besinnung auf das Wesentliche

Klare Linien und klassische Formen führen zur Besinnung auf das Wesentliche. Die eckige Rahmenkonstruktion mit fest eingelegten glatten Füllungen oder Verglasungen unterstreicht den bewussten Verzicht auf überflüssige Formgebung. Manchmal ist weniger eben mehr.



Modell E-LA, Weißlack,  
mit Zarge Gotland E

### Passende Zargen:



Zarge Gotland A, profilierte  
Bekleidungen 75 mm breit



Zarge Gotland C, glatte  
Bekleidungen 60 mm  
breit, mit Rundkante



Zarge Gotland E, glatte  
Bekleidungen 55 mm breit,  
mit eckiger Kante



Zarge Stockholm, glatte  
Bekleidungen 70 mm  
breit, mit eckiger Kante



Detailansicht Rahmen



Querschnitt



Modell E, Weißlack,  
mit Zarge Gotland A



Modell Z-G 6, Weißlack,  
mit Zarge Gotland A

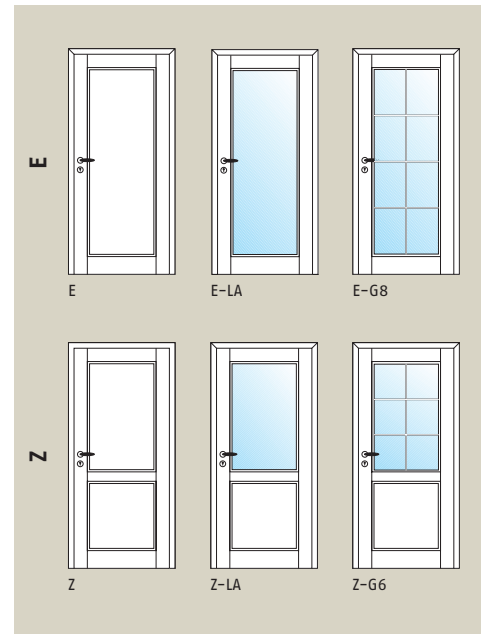

## » MODELLREIHE GOTLAND

Türelement ab ca. 600,- € inkl. MwSt.

### » Die Merkmale der Modellreihe Gotland

1. hochwertige, handlackierte Oberfläche in weiß ähnlich RAL 9010, andere Farbtöne optional möglich
2. Türblatt aus massiver Holzwerkstoff-Platte (mitteldichte Faserplatte - MDF), ca. 40 mm stark
3. 3-teilige Bänder silbermatt und hochwertiges Zimmertürschloss
4. Lichtausschnitte mit flächenbündigen Falz- und Sprossenleisten
5. alle gängigen Gläser lieferbar

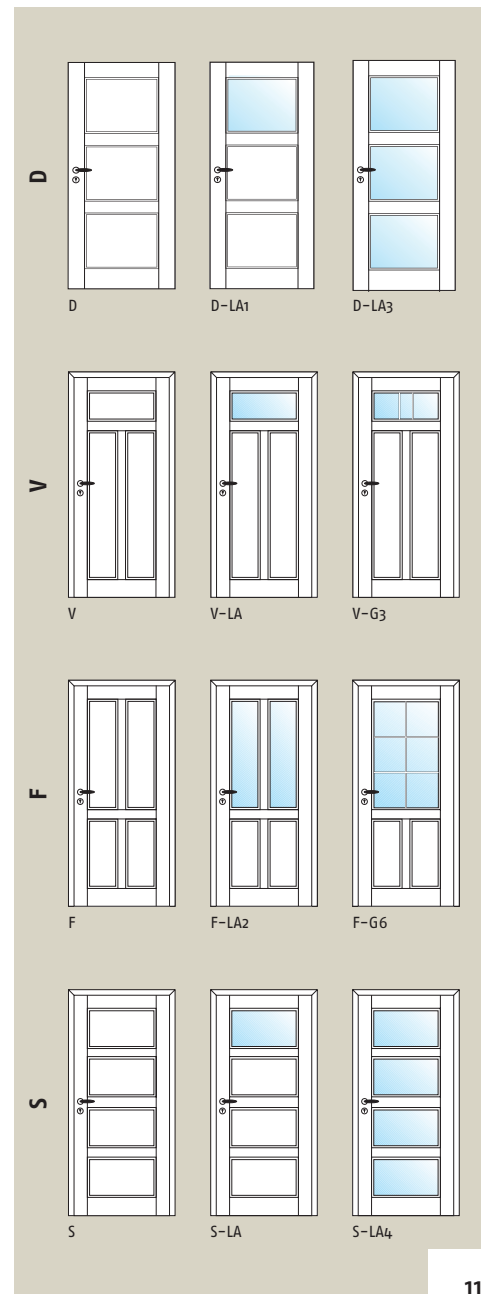

Passende Türdrücker finden Sie in diesem Katalog und in unserer Ausstellung. Wir beraten Sie gerne und helfen Ihnen, den richtigen Türdrücker zu finden.



Modell F, Weißlack,  
mit Zarge Gotland E



Modell S, Weißlack,  
mit Zarge Gotland E



### » Nordische Eleganz

Klassische Türen und trotzdem von großer Eigenständigkeit.

Der Clou bei dieser Serie ist eine kleine profilierte Leiste, die ausschließlich in die Waagerechten der Felder eingearbeitet ist. Die Tür gewinnt an Größe. Nur eine Kleinigkeit im Design, die eine elegante Optik schafft.



Modell E, Weißlack,  
mit Zarge Stockholm



Modell F, Weißlack,  
mit Zarge Gotland E

## » MODELLREIHE STOCKHOLM

Türelement ab ca. 680,- € inkl. MwSt.



Modell V, Weißlack,  
mit Zarge Gotland E



Modell V-G 6, Weißlack,  
mit Zarge Stockholm



Modell S, Weißlack, mit Zarge  
Stockholm, ohne Gehrung,  
stumpf einschlagend



Modell S-LA 3, Weißlack,  
mit Zarge Stockholm

## » Die Merkmale der Modellreihe Stockholm

1. hochwertige, handlackierte Oberfläche in weiß ähnlich RAL 9010, andere Farbtöne optional möglich
2. Türblatt aus massiver Holzwerkstoff-Platte (mitteldichte Faserplatte - MDF), ca. 40 mm stark
3. nur in die Waagerechte tiefer eingelegte Stufenleiste
4. 3-teilige Bänder silbermatt und hochwertiges Zimmertürschloss
5. Lichtausschnitte mit flächenbündigen Falz- und Sprossenleisten
6. alle gängigen Gläser lieferbar
7. wahlweise mit oder ohne Friesfuge bestellbar



ohne Friesfuge



mit Friesfuge

# » MODELLREIHE STOCKHOLM

Türelement ab ca. 680,- € inkl. MwSt.



Zarge Gotland E, glatte Bekleidungen 55 mm breit, eckige Kante



Zarge Malmö E, glatte Bekleidungen 60 mm breit, abgeschrägte Kante



Zarge Gotland A, profilierte Bekleidungen 75 mm breit



Zarge Stockholm, glatte Bekleidungen 70 mm breit, eckige Kante



Modell FS1, Weißlack,  
mit Zarge Malmö E

## » MODELLREIHE MALMÖ E

Türelement ab ca. 680,- € inkl. MwSt.



Modell FZ, Weißlack, mit Zarge Malmö E



Modell FZ-G 6, Weißlack, mit Zarge Malmö E



Modell FS, Weißlack,  
mit Zarge Malmö E

### » Die Merkmale der Modellreihe Malmö E

1. hochwertige, handlackierte Oberfläche in weiß ähnlich RAL 9010, andere Farbtöne optional möglich
2. Türblatt aus massiver Holzwerkstoff-Platte (mitteldichte Faserplatte – MDF), ca. 40 mm stark
3. Trapezkante
4. eckig gefräste Felder
5. Bandbetonung
6. 3-teilige Bänder silbermatt und hochwertiges Zimmertürschloss
7. alle gängigen Gläser lieferbar



## » MODELLREIHE MALMÖ E

Türelement ab ca. 680,- € inkl. MwSt.

FN



FN

FZ

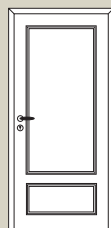

FZ

FD



FD

FV



FV

FF



FF

FS



FS

FSI

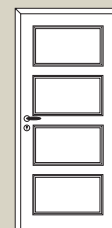

FSI

FA



FA

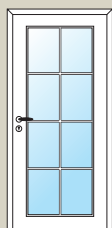

FN-G8



FZ-G6



FD-G6



FV-G6



FF-LA



FS-LA2

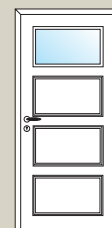

FSI-LA



FA-G6



FF-LA3



FS-G6

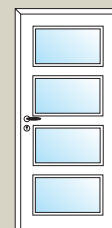

FSI-LA4

Alle Sprossentüren sind auch als Tür mit Lichtausschnitt (ohne Sprosse) lieferbar.



Zarge Gotland E, glatte Bekleidungen 55 mm breit, eckige Kante



Zarge Gotland C, glatte Bekleidungen 60 mm breit, mit Rundkante



Zarge Malmö E, glatte Bekleidungen 60 mm breit, abgeschrägte Kante



Zarge Stockholm, glatte Bekleidungen 70 mm breit, eckige Kante

## » Die Merkmale der Modellreihe Göteborg

1. hochwertige, handlackierte Oberfläche in weiß ähnlich RAL 9010, andere Farbtöne optional möglich
2. Türblatt aus massiver Holzwerkstoff-Platte (mitteldichte Faserplatte – MDF), ca. 40 mm stark
3. klassisches Stufenprofil
4. tiefer gelegte Aufdopplung
5. Facettenüberschlag
6. Bandbetonung
7. 3-teilige Bänder silbermatt und hochwertiges Zimmertürschloss
8. alle gängigen Gläser lieferbar



Modell SI, Weißlack, mit Zarge Malmö E



Modell SI-LA 4, Weißlack, mit Zarge Göteborg



Modell A, Weißlack, mit Zarge Göteborg

# » MODELLREIHE GÖTEBORG

Türelement ab ca. 740,- € inkl. MwSt.



Modell S, Weißlack, mit Zarge Göteborg mit Sockelanschluss 145 mm hoch



Zarge Malmö E, glatte Bekleidungen 60 mm breit, abgeschrägte Kante



Zarge Göteborg, profilierte Bekleidungen 90 mm breit



Hamburger Profilzarge, profilierte Bekleidungen 90 mm breit

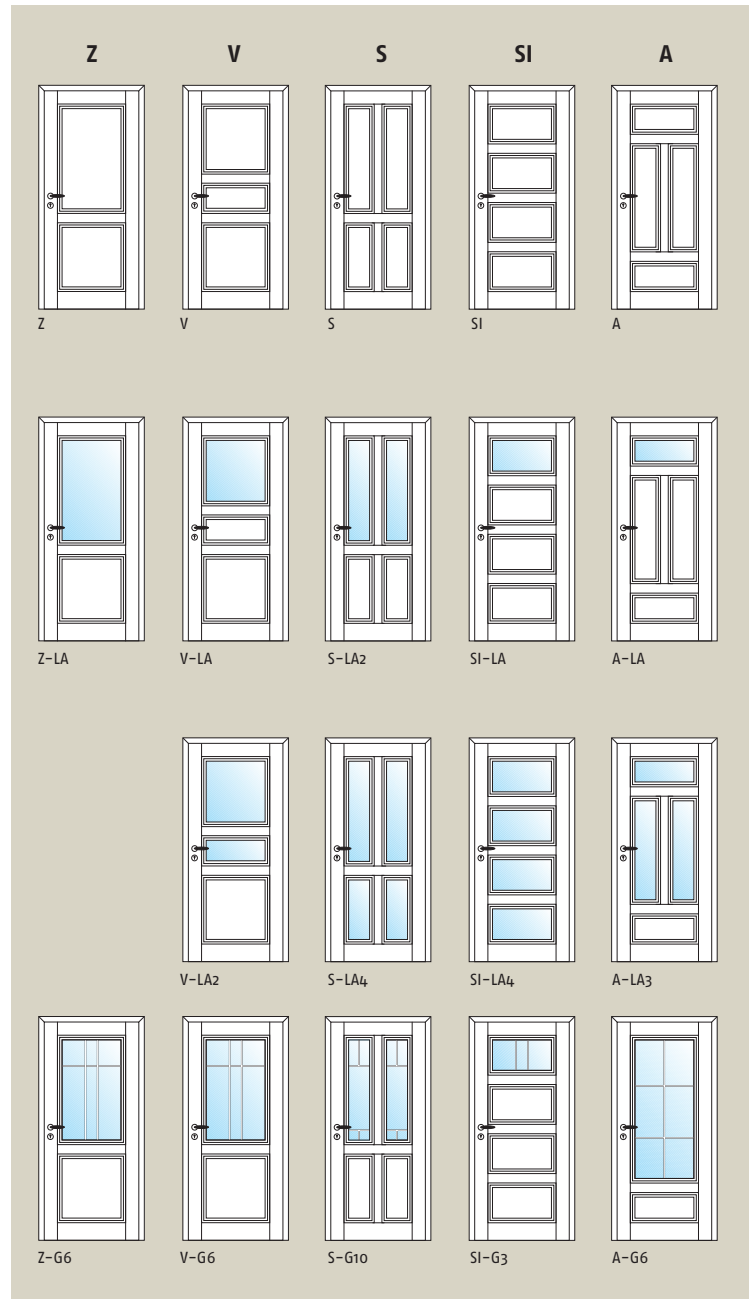



## » Die Merkmale der Modellreihe Trondheim

1. hochwertige, handlackierte Oberfläche in weiß ähnlich RAL 9010, andere Farbtöne optional möglich
2. Türblatt aus massiver Holzwerkstoff-Platte (mitteldichte Faserplatte – MDF), ca. 40 mm stark
3. Eckkante
4. 3-teilige Bänder silbermatt und hochwertiges Zimmertürschloss
5. alle gängigen Gläser lieferbar



Modell Z, Weißlack, mit Zarge Gotland N



Modell Z-LA, Weißlack, Klarglas, mit Zarge Gotland N mit Sockelstücken



Modell F, Weißlack, mit Zarge Gotland N mit Sockelstücken

# » MODELLREIHE TRONDHEIM

Türelement ab ca. 780,- € inkl. MwSt.



Das Profil der Tür



Die Glasleiste



Zarge mit Sockelstück



Zarge Gotland E, glatte Bekleidungen 55 mm breit, mit eckiger Kante



Zarge Gotland N, Bekleidung 70 mm breit, mit Stufenleiste



Zarge Stockholm, glatte Bekleidungen 70 mm breit, mit eckiger Kante

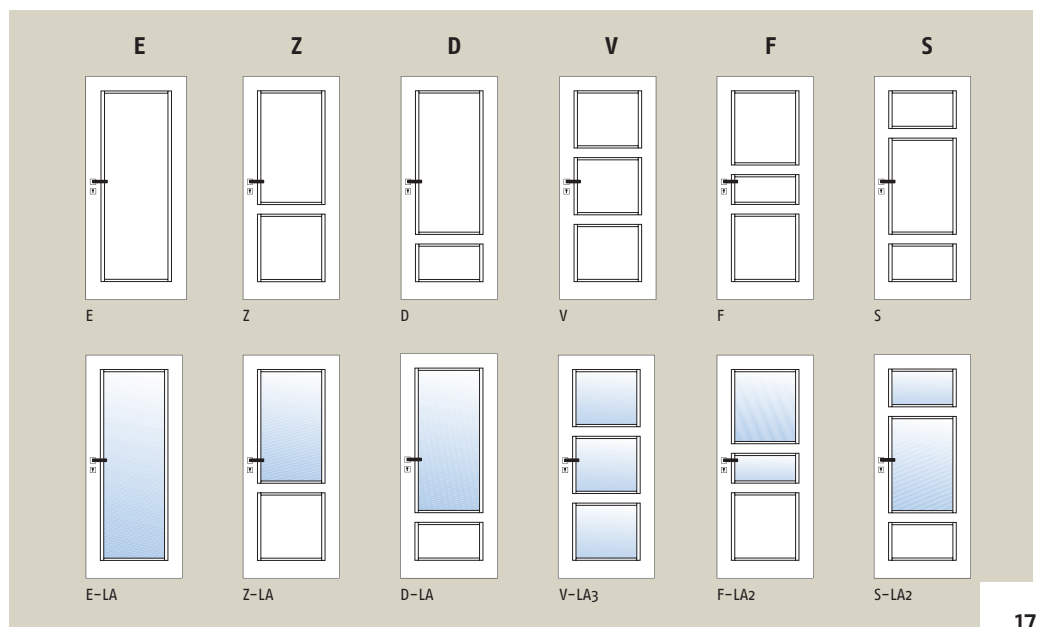



Modell V, Weißlack, Sonderhöhe  
248 cm, mit Hamburger Profolzarge



Modell Z, Weißlack,  
mit Hamburger Profolzarge



Modell AZ-G 3, Weißlack  
mit Hamburger Profolzarge

## » MODELLREIHE HAMBURG

Türelement ab ca. 850,- € inkl. MwSt.



Modell D, Weißlack, mit Hamburger  
Profolzarge mit Sockelanschluss



Modell F, Weißlack, Sonderhöhe 233,5 cm  
mit Hamburger Profolzarge



### » Die Merkmale der Modellreihe Hamburg

1. hochwertige, handlackierte Oberfläche in weiß ähnlich RAL 9010, andere Farbtöne optional möglich
2. Türblatt aus massiver Holzwerkstoff-Platte (mitteldichte Faserplatte – MDF), ca. 40 mm stark
3. klassisches Hamburger Füllungsprofil
4. gerade Türkante mit leichter Fase
5. 3-teilige Bänder silbermatt und hochwertiges Zimmertürschloss



Modell Z-G 6, Weißlack, mit Hamburger Profilzarge mit Sockelanschluss

## » MODELLREIHE HAMBURG

Türelement ab ca. 850,- € inkl. MwSt.

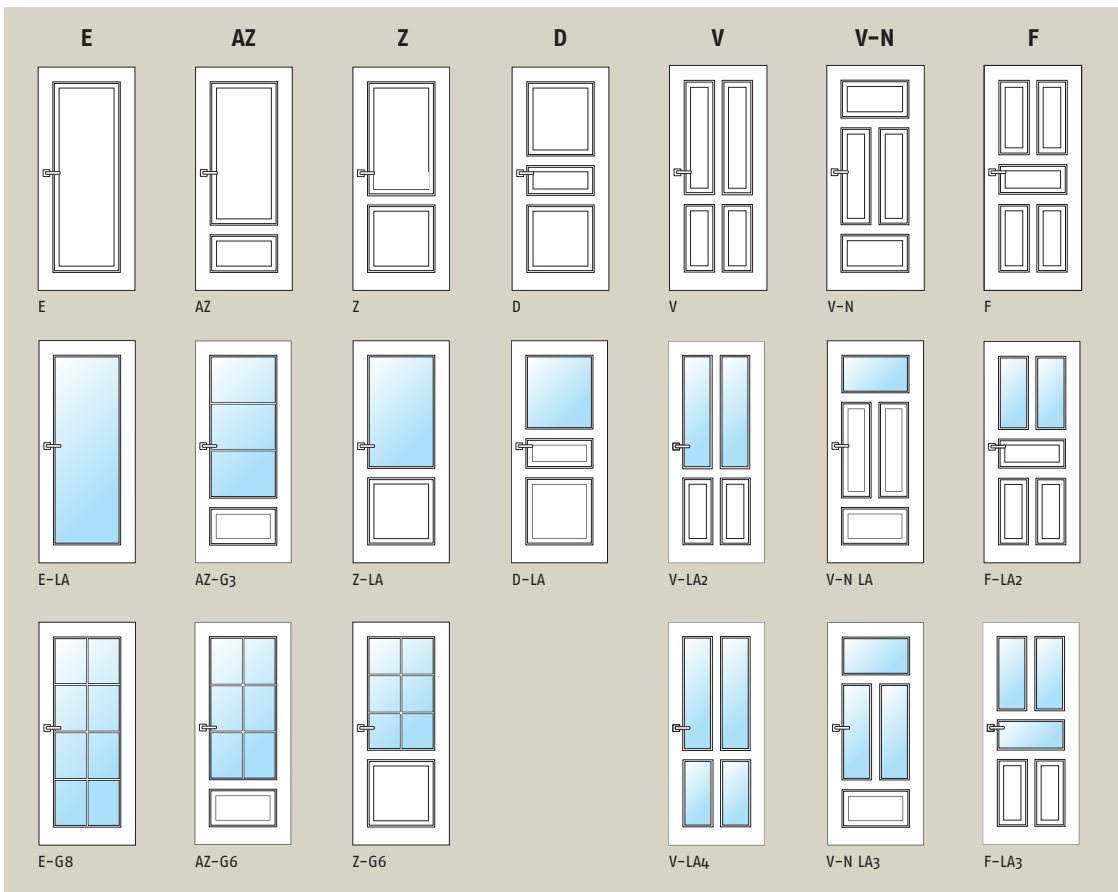

Sockelanschluss 145 mm hoch, für Hamburger Profilzarge, in Kombination mit Hamburger Sockelleiste (optional)



Zarge Gotland E, glatte Bekleidungen 55 mm breit, mit eckiger Kante

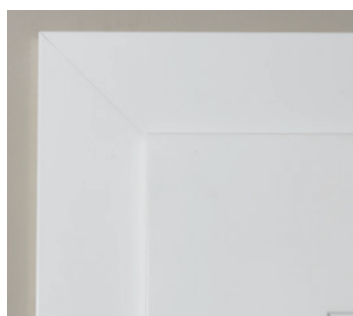

Zarge Stockholm, glatte Bekleidungen 70 mm breit, mit eckiger Kante



Zarge Göteborg, profilierte Bekleidungen 90 mm breit



Hamburger Profilzarge, profilierte Bekleidungen 90 mm breit



Stumpfe Tür Weißlack mit verdeckten Bändern



Stumpfe Tür Weißlack mit DIN-Lichtausschnitt

### » Die Merkmale der Modellreihe Standard

Standard-Innentüren in vielseitigen Oberflächen. Wir empfehlen Röhrenspan-Mittellagen, die optional erhältlich sind. Durch schöne und moderne Dekoroberflächen wird die Standardtür zum echten Hingucker.

- hochwertige Industrielack-Oberfläche, bzw. CPL-Oberfläche Türfalz foliert
- alle gängigen Glasarten bei Lichtausschnitt-Türen lieferbar
- großes Weißlack-Lagerprogramm, kurzfristig lieferbar

#### Lichtausschnitt-Varianten für Weißlack und CPL

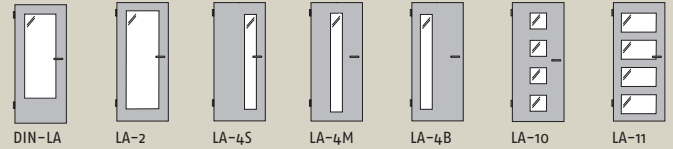

## » MODELLREIHE STANDARD WEISSLACK UND CPL (KUNSTSTOFFBESCHICHTET)

Türelement ab ca. 200,- € inkl. MwSt.



Normzarge mit Rundkantenbekleidung 60 oder 75 mm breit



Normzarge mit eckiger Bekleidung 55 oder 75 mm breit

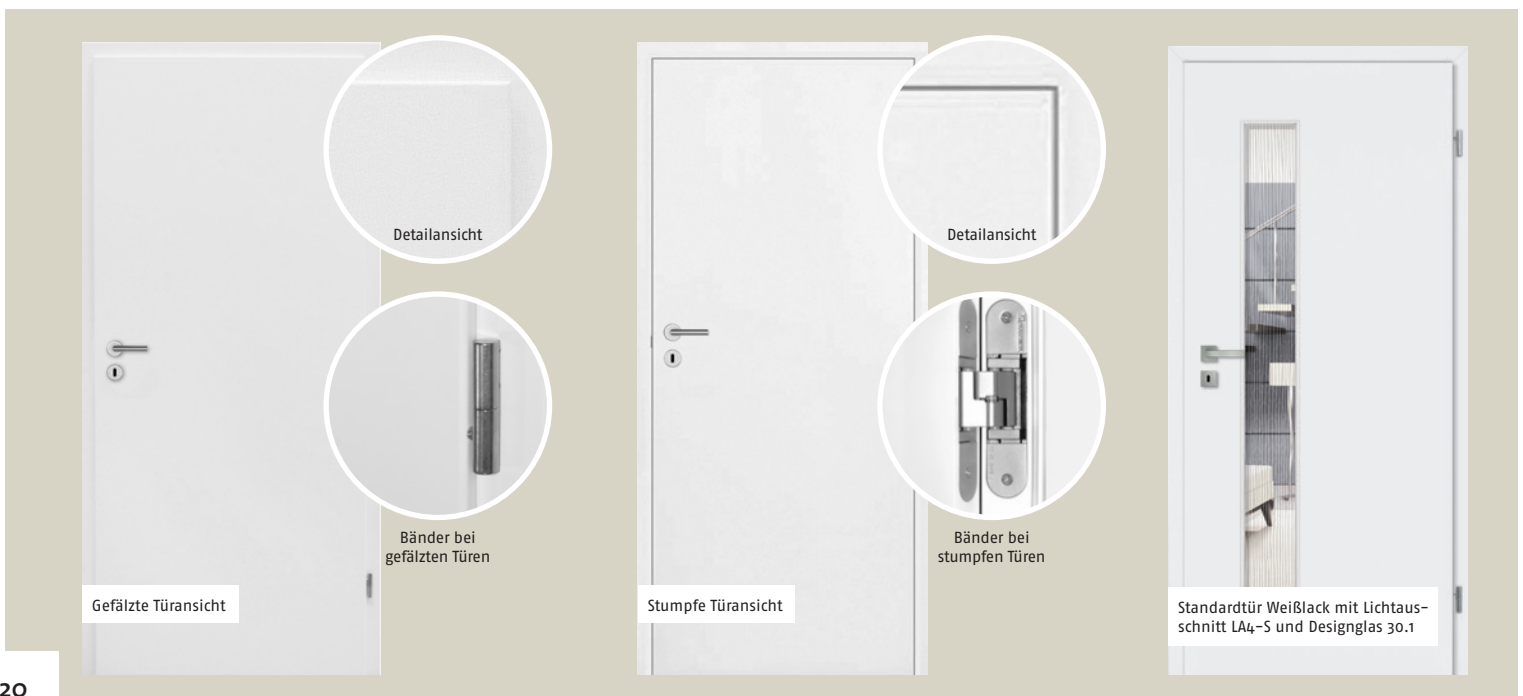

Detailansicht

Bänder bei gefälzten Türen

Gefälzte Türansicht

Detailansicht

Bänder bei stumpfen Türen

Stumpfe Türansicht

Standardtür Weißlack mit Lichtausschnitt LA4-S und Designglas 30.1



CPL Nimba Standard-DIN-LA



CPL Akazie quer



CPL Authentic Eiche quer



CPL Arena quer

## » MODELLREIHE STANDARD WEISSLACK UND CPL (KUNSTSTOFFBESCHICHTET)

Türelement ab ca. 200,- € inkl. MwSt.

### CPL



Normzarge mit Rundkantenbe-  
kleidung 60 oder 75 mm breit

### » CPL = Continuous Pressure Laminate

Ein hochwertiges Melamin-Laminat, das im Endlosverfahren hergestellt wird. Durch seine hohe Abrieb- und Kratzfestigkeit, Lichtbeständigkeit und Resistenz gegenüber leichten Säuren, Laugen und Haushaltsreinigern ist CPL für den Einsatz als Oberfläche für Türen und Zargen bestens geeignet.

Die Optik der Holzreproduktionen ist so naturgetreu, dass der Nichtfachmann die Unterschiede zu Echtholz furnier kaum wahrnehmen kann.



Standardtür CPL Bianco mit LA 10,  
Designglas 30.1



Standardtür CPL Grigio mit LA4-S

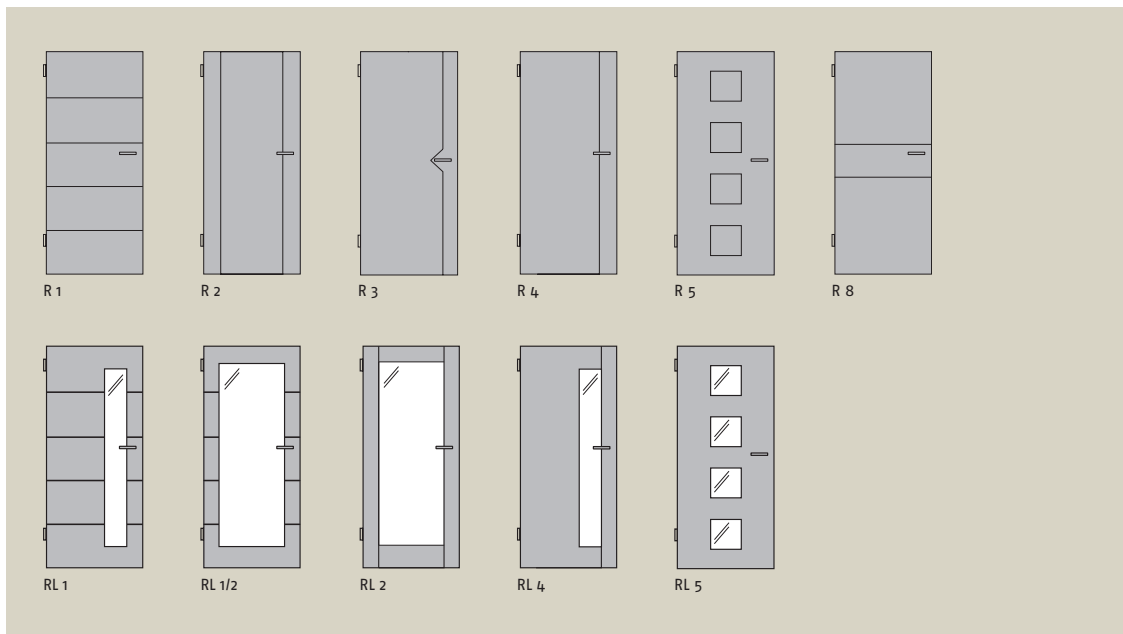

## » MODELLREIHE R

Türelement ab ca. 300,- € inkl. MwSt.

### » Die Merkmale der Modellreihe R und RM

1. auffällige Design-Türen in Tischlerqualität mit Rundkante, Röhrenspanmittellage
2. hochwertige Industrielack-Oberflächen, Türfalz foliert
2. wählen Sie unter vielen Variationsmöglichkeiten
3. alle gängigen Glasarten bei den Lichtausschnitt-Türen lieferbar
4. feine Kerbfräsungen in der Oberfläche (nur Serie R)
5. eingelegte flächenbündige Lisenen in Edelstahl-Optik (nur Serie RM)





RM 2, Weißlack mit Metall-Lisenen

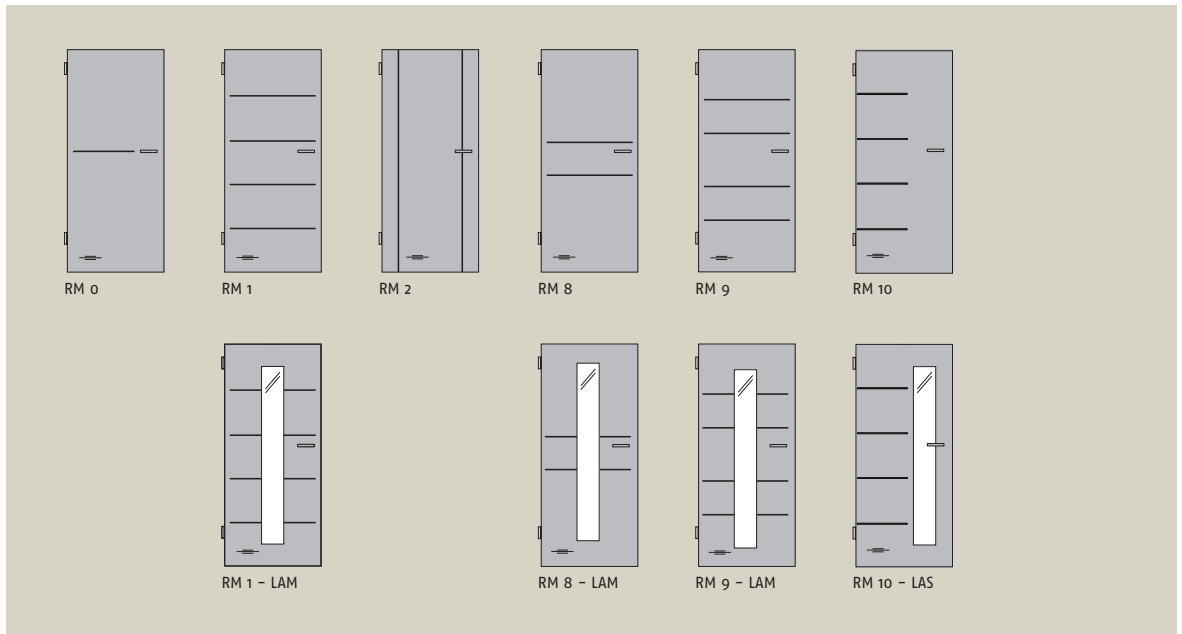

## » MODELLREIHE RM

Türelement ab ca. 380,- € inkl. MwSt.



RM 1, Weißlack mit Metall-Lisenen



RM 1 - LAM, Weißlack mit Metall-Lisenen



RM 8, Weißlack mit Metall-Lisenen



RM 8 - LAM, Weißlack mit Metall-Lisenen



Modell G-0, Weißlack, mit Zarge Malmö E, abgeschrägte Kanten



Modell G-D, Weißlack, mit Zarge Gotland E



Modell G-V, Weißlack, mit Zarge Gotland E



Modell G-0, Weißlack, mit Zarge Gotland E, stumpf einschlagend

## » MODELLREIHE G

Türelement ab ca. 520,- € inkl. MwSt.

### » Modellreihe G

Mit der Serie G erhalten Sie eine Tür in schlichter Eleganz gepaart mit hochwertiger Verarbeitung bis ins Detail. Diese Serie unterscheidet sich von der Serie R in der Auswahl der verwendeten Materialien sowie der individuellen Gestaltungsmöglichkeit der Lackoberfläche.

### » Die Merkmale der Modellreihe G

1. hochwertige, handlackierte Oberfläche in weiß ähnlich RAL 9010, andere Farbtöne optional möglich
2. Türblatt aus massiver Holzwerkstoff-Platte (mitteldichte Faserplatte – MDF), ca. 40 mm stark
3. 3-teilige Bänder silbermatt und hochwertiges Zimmertürschloss
4. alle gängigen Glasarten lieferbar
5. LA-Türen mit flächenbündigen Glasleisten



Zarge Gotland C, glatte Bekleidungen 60 mm breit, mit Rundkante



Zarge Gotland E, glatte Bekleidungen 55 mm breit, mit eckiger Kante



Zarge Malmö E, glatte Bekleidungen 60 mm breit, abgeschrägte Kante



Zarge Gotland N, glatte Bekleidungen 70 mm breit, mit Stufenleiste

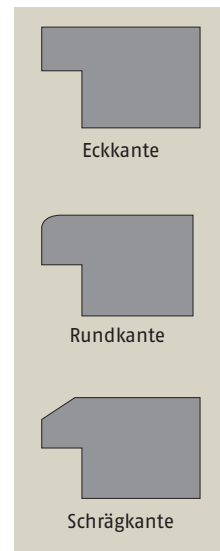

mögliche Kanten-  
ausführungen der  
Türen (preisneutral)

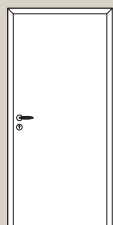

G-0

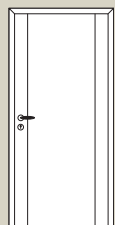

G-Z

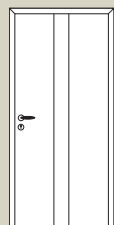

G-D

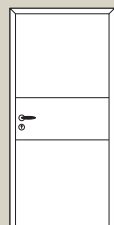

G-V

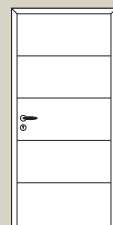

G-F

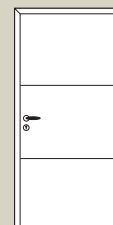

G-S

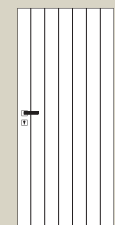

G-EE

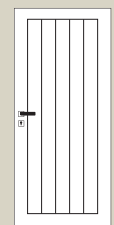

G-EZ

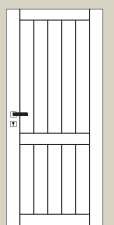

G-EF

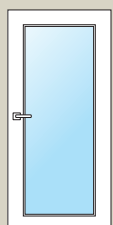

G-LA

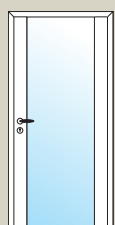

G-Z LA

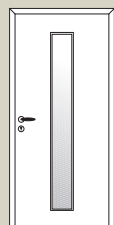

G-LAM

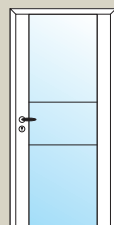

G-V LA

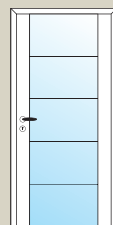

G-N LA

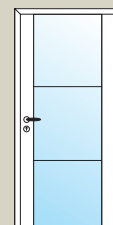

G-S LA

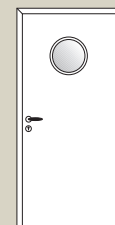

G-LA-B35  
(Bullauge  
Ø 350 mm)

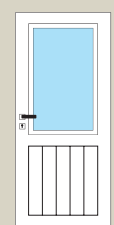

G-EV-LA

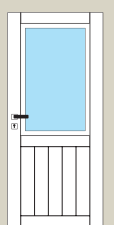

G-EF-LA





Modell D-E, Weißlack, mit Zarge D-55, stumpf einschlagend



Modell D-V, Weißlack, mit Zarge D-55, stumpf einschlagend



Doppeltür D-LA 4, Weißlack, Klarglas, mit Zarge D-55

## » MODELLREIHE D

Türelement ab ca. 1.000,- € inkl. MwSt.

### » Modellreihe D

Bei dieser Serie liegt die Betonung auf der Zarge. Anders als bei der üblichen 45° Gehrung liegt hier das Kopfstück stumpf zwischen den senkrechten Seitenteilen. Bewusst bleiben dabei die Konstruktionsfugen als Gestaltungsmerkmal erhalten.

### » Die Merkmale der Modellreihe D

1. hochwertige, handlackierte Oberfläche in weiß ähnlich RAL 9010, andere Farbtöne optional möglich
2. Türblatt aus massiver Holzwerkstoff-Platte (mitteldichte Faserplatte - MDF), ca. 40 mm stark
3. Türelement immer stumpf einschlagend, Zargen wahlweise mit 55, 70 oder 90 mm breiter Bekleidung, mit verdeckten Bändern
4. Glasvarianten in diversen handelsüblichen Gläsern lieferbar
5. nur als Element inklusive Zarge lieferbar

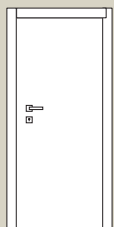

D-E

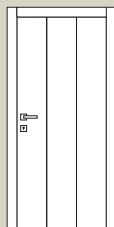

D-V

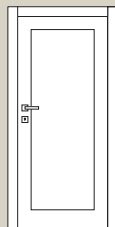

D-VE

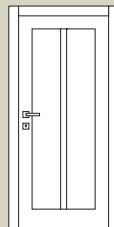

D-VZ

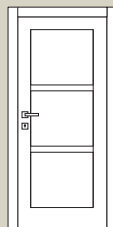

D-VD

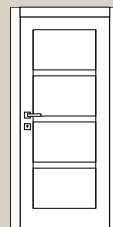

D-VV

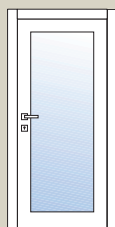

D-LA

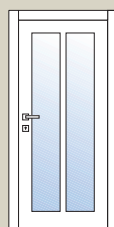

D-LA2

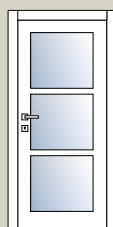

D-LA3

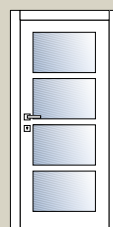

D-LA4



Zarge D-55, D-70 oder D-90, glatte Bekleidungen 55, 70 oder 90 mm breit



Modell 0-E, Weißlack, mit Zarge D-55, stumpf einschlagend



Modell 0-D LA3, Weißlack, mit Zarge D-90, stumpf einschlagend



## » MODELLREIHE 0

Türelement ab ca. 1.200,- € inkl. MwSt.

### » Die Merkmale der Modellreihe 0

1. hochwertige, handlackierte Oberfläche in weiß ähnlich RAL 9010, andere Farbtöne optional möglich
2. Türblatt aus massiver Holzwerkstoff-Platte (mitteldichte Faserplatte – MDF), ca. 40 mm stark
3. Türelement immer stumpf einschlagend, Zargen wahlweise mit 55, 70 oder 90 mm breiter Bekleidung, mit verdeckten Bändern
4. Glasvarianten in diversen handelsüblichen Gläsern lieferbar
5. nur als Element inklusive Zarge lieferbar



Zarge D-55, D-70 oder D-90, glatte Bekleidungen 55, 70 oder 90 mm breit



Modell 0-D, Weißlack, mit Zarge D-70, stumpf einschlagend





## » SCHIEBETÜREN

Schiebetürelement ab ca. 550,- € inkl. MwSt.

### » Schiebetüren

Schiebetüren sind platzsparend und dekorativ. Nahezu alle in diesem Katalog gezeigten Türen können Sie in den hier gezeigten Schiebetür-Varianten bekommen. Schiebetüren sind genau genommen „hölzerne Vorhänge“, sie können weder Geräusche noch Gerüche fernhalten.

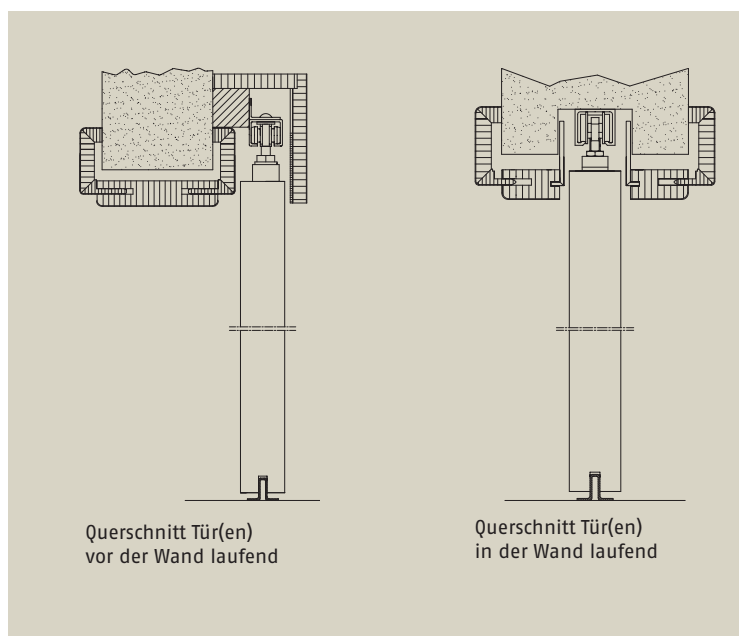

### Schiebetür-Varianten

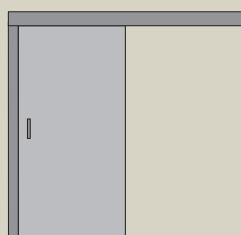

1-flg vor der Wand

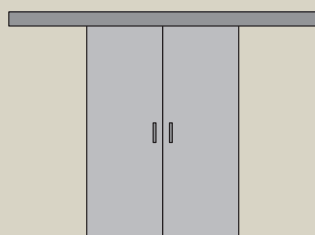

2-flg vor der Wand

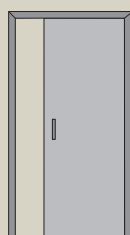

1-flg in der Wand

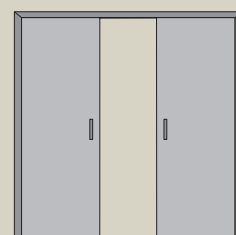

2-flg in der Wand



Puristo mit Griffpaar Carla



Glastürbeschlag Creativo mit Griff Loredana



Glastürbeschlag Puristo mit Griff Cubico



Glastürbeschlag Classico mit Griff Lucia

## » GANZGLASTÜREN

Türelement ab ca. 450,- € inkl. MwSt.



VSG 9,5 mm, Weißglas mit weißer Folie

### » Weißglas oder Grünglas

In der Regel wird für Glastüren Kalk-Natronsilikat-Glas verwendet. Es weist einen deutlichen Grüntich auf. Ursächlich hierfür ist das für die Glasschmelze verwendete Eisenoxid. Je nach Lichtverhältnissen ist der Grüntich des Materials mehr oder weniger zu sehen. Je heller, weißer und klarer die Interieurgestaltung gehalten wird, desto störender macht sich diese Verfärbung bemerkbar. Schon vor einer schlichten, weißen Wand ist der Unterschied frappierend. Gerade in der zeitgenössischen Architektur wird jedoch Reinheit und Hochwertigkeit der Materialien geschätzt.

Mit Weißglas kann Tageslicht ungetrübt in die Innenräume fließen und Farben, insbesondere Weißtöne, kommen unverfälscht und klar zur Wirkung. Weißglas ist nachgewiesenermaßen lichtdurchlässiger als die grüne Basisvariante. Bei einer sechs Millimeter starken Glastür ist die Lichtdurchlässigkeit um ca. drei Prozent verbessert. Auf großen Flächen wirkt sich der Lichtgewinn noch deutlicher aus. Das durchscheinende Licht ist zudem rein und farbneutral. Entscheidet man sich für Glas anstelle von Holztüren im Interieur, so gehört Lichtgewinn zu den vorrangigsten Gründen.

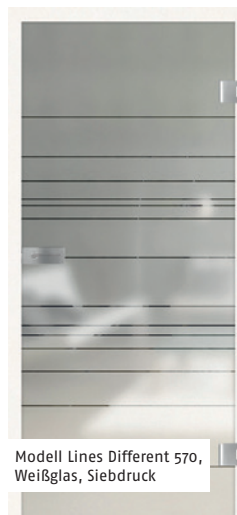

Modell Lines Different 570, Weißglas, Siebdruck

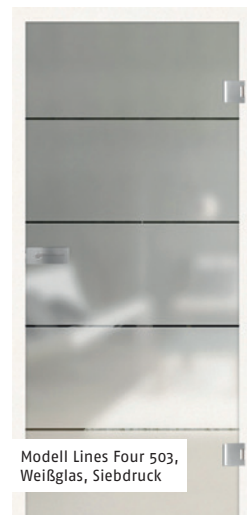

Modell Lines Four 503, Weißglas, Siebdruck



Modell Jette Wave 563,  
Weißglas, Siebdruck

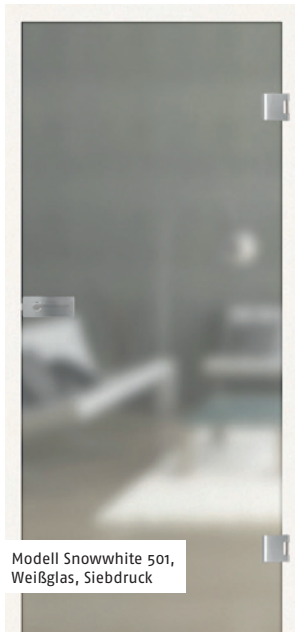

Modell Snowwhite 501,  
Weißglas, Siebdruck



Modell Jette Vision 560,  
Weißglas, Siebdruck



Modell Jette Rutil 561,  
Weißglas, Siebdruck

## » GANZGLASTÜREN

Türelement ab ca. 450,- € inkl. MwSt.

### » Einscheiben-Sicherheitsglas (ESG)

Mit den wachsenden Einsatzmöglichkeiten von Glas sind in den vergangenen Jahren auch die Anforderungen enorm gestiegen. Sowohl im privaten als auch beim Einsatz im öffentlichen Bereich oder in gewerblichen Räumen werden vom Material Glas Gestaltungsvielfalt, gute Verarbeitung und hohe Sicherheit gefordert. Wo Sicherheit besonders im Vordergrund steht, werden mit Hilfe der modernen Verarbeitungstechnologien Lösungen angeboten, die fast jeder Aufgabenstellung gerecht werden. Unsere Ganzglastüren werden immer als Einscheiben-Sicherheitsglas (ESG) gefertigt. Dadurch können im Ernstfall schlimmere Verletzungen meist vermieden werden.

### » Siebdruckgläser

Siebdruckgläser lassen sich im Gegensatz zu satinierten Gläsern sehr leicht und absolut hygienisch reinigen.

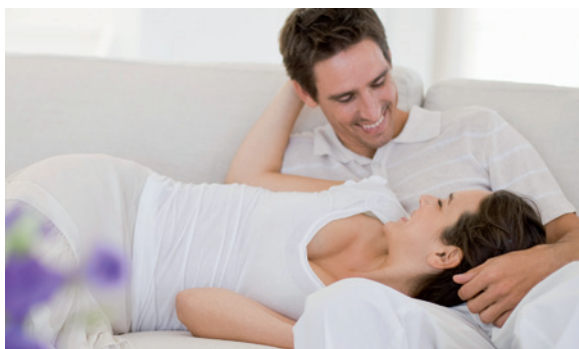

Ganzglas-Schiebetür Snowwhite 501 mit Schienensystem Plano

## Einsatzempfehlungen für die Klimaklasse

Prüfklima DIN 1121	Klimaklasse	Einsatzort
a	1	Wohnsinnentüren, Bad/WC
b	2	Kindergarten, Krankenhaus, Hotelzimmer, Schulungsraum, Herbergen, Sprechzimmer, Verwaltung, Praxis, Großküche, Labor, Bad/WC
c	3	Wohnungseingangstüren, Kellerabgangstüren, Türen zu nicht beheizten Treppenhäusern, Türen zu nicht ausgebauten Dachgeschossen

## Einsatzempfehlungen für die Beanspruchungsgruppe

Beanspruchungsgruppe	Einsatzort
N	Gelegentlicher Gebrauch mit achtsamer Benutzung der Türen, z.B. durch Eigentümer von Privathäusern; das Risiko eines Unfalls oder einer falschen Behandlung ist gering.
M	Mittlerer Gebrauch mit achtsamer Benutzung der Türen; es besteht die Möglichkeit eines Unfalls oder einer falschen Behandlung.
S	Hoher Gebrauch durch die Öffentlichkeit mit unachtsamer Benutzung; die Möglichkeit eines Unfalls oder einer falschen Behandlung ist groß.
E	Die Türen sind häufig einem gewaltsamen Gebrauch ausgesetzt.

# » WOHNUNGSEINGANGSTÜREN

Schallschutz- und Einbruchschutz-Türelement ab ca. 400,- € inkl. MwSt.

## Schallschutzklassen SK1 – SK3

Schallschutzklasse	Abkürzung	Schalldämmwerte
Schallschutzklasse 1	SK1	Rw 32 dB – Vorhaltemaß 5 dB = Rw,R 27 dB
Schallschutzklasse 2	SK2	Rw 37 dB – Vorhaltemaß 5 dB = Rw,R 32 dB
Schallschutzklasse 3	SK3	Rw 42 dB – Vorhaltemaß 5 dB = Rw,R 37 dB



Bodendichtung

**Rw,P:** kennzeichnet das in einem Labor ermittelte Schalldämmmaß eines betriebsfertigen Türelements einschließlich der Schallübertragung über die angrenzenden Bauteile. (z.B. im Labor zu erfüllen: 32 dB/37 dB/42 dB)

**Rw,R:** kennzeichnet das errechnete Schalldämmmaß eines betriebsfertigen Türelements einschließlich der Schallübertragung über die angrenzenden Bauteile. Das Schalldämmmaß muss tatsächlich am Bau erreicht werden und wird auch in Ausschreibungen erwähnt. (z.B. am Bau zu erfüllen: 27 dB/32 dB/37 dB)

**Vorhaltemaß:** Lt. Norm gilt: »Das Vorhaltemaß soll den möglichen Unterschied des Schalldämmmaßes am Prüfobjekt im Prüfstand und am tatsächlichen Bau sowie eventuelle Streuungen der Eigenschaften der geprüften Konstruktion berücksichtigen«. Das Vorhaltemaß beträgt für Türen 5 dB. Das heißt, wenn auf der Baustelle ein Schalldämmmaß von  $Rw,R = 27$  dB erreicht werden soll, muss ein Türelement mit einem Schalldämmmaß von  $Rw = 32$  dB eingesetzt werden. Das Vorhaltemaß ist nicht gedacht, um Planungs- oder Montagefehler auszugleichen.



Band VX 7939/160

## Einsatzempfehlungen – Widerstandsklassen

Gefährdung	Einfamilienhaus		Mehrfamilienhaus
	Lage geschützt	Lage ungeschützt	
normal	RC 2	RC 2	RC 2
erhöht	RC 2	RC 3	RC 2
hoch	RC 3	RC 4	RC 3



Sperrbügelschließblech

**Anmerkung:** Diese Tabellen stellen lediglich eine ungefähre Orientierung dar. Fachkundige Beratung z.B. durch die örtlichen Beratungsstellen der Polizei ist unerlässlich. Die Abschätzung des Risikos sollte unter Berücksichtigung der Lage des Gebäudes (geschützt, ungeschützt), Nutzung und Sachwertinhalt auf eigene Verantwortung erfolgen. Bei hohem Risiko sollten zusätzlich geprüfte und zertifizierte Einbruchmeldeanlagen eingesetzt werden.



Bolzen-Nebenverriegelung, 3-Punktschloss

## » Schutz in seiner schönsten Form

Einbrecher stehen unter hohem Zeitdruck d.h., dass bereits 5 Minuten Widerstandszeit die Versuche scheitern lässt. Darüber hinaus sind 80% der Täter nur Gelegenheits-täter. Sie gehen kein hohes Entdeckungsrisiko ein und wählen Objekte mit ungesicherten Schwachstellen aus. Das Aufstemmen des Schildes oder das Ziehen herausragender Zylinder kann effektiv abgewehrt werden.



Kombi-Sicherheitsbeschlag  
Titano, Klasse ES1

Kombi-Sicherheitsbeschlag  
Neptun, Klasse ES1



Langschild-Sicherheits-  
beschlag Caesar, Klasse ES1

Langschild-Sicherheits-  
beschlag Zeus, Klasse ES2

# » WOHNUNGSEINGANGSTÜREN

Schallschutz- und Einbruchschutz-Türelement ab ca. 400,- € inkl. MwSt.



doorcam Elektrischer Türspion

## » Tipps und Ratschläge für einen wirkungsvollen Einbruchschutz:

- Nur geprüfte einbruchhemmende Wohnungseingangstüren einsetzen
- Beim Verlassen der Wohnung immer zweifach verriegeln
- Wohnungsschlüssel niemals vor der Haustür verstecken, Einbrecher kennen die Verstecke
- Wenn ein Schlüssel verloren geht, sollte der Schließzylinder getauscht werden
- Schlüssel nicht von innen stecken lassen, dies gilt besonders für Türen mit Glasfüllung
- Türspione und Sperrbügel verwenden, ein gesundes Misstrauen gegenüber Fremden ist ratsam

## » Anforderungen an einbruchhemmende Türen

Durch geprüfte einbruchhemmende Türen soll der Täter dazu gezwungen werden, nach einer gewissen Zeit den Einbruchversuch abzubrechen. Sicherheitstüren erreichen ihre Einbruchhemmung durch verstärkte Türblattkonstruktionen, verstärkte Beschläge (Bänder, Schlösser, Schließbleche) sowie einbruchhemmende Schutzbeschläge und Profilzylinder. Weiterhin spielt der fachgerechte Einbau des Türelements eine entscheidende Rolle. Weitere Bauteile, wie Türspione, Riegelschaltkontakte und selbstverriegelnde Schlösser, sorgen optional für zusätzliche Sicherheit. Einbruchhemmende Türen von GARANT entsprechen den geltenden Normen und besitzen entsprechende Nachweise von zertifizierten Prüfstellen. Optische Nachteile gibt es keine, weil die einbruchhemmenden Türen von GARANT optimal mit anderen Türenprogramm kombiniert werden können.



Schutzbeschlag ES1-ZA



Corinna



Monica



Laronda



Carola



Lucia Professional



Alda Professional



Alessia Professional



Loredana Professional

# » TÜRDRÜCKER



Savia Professional

Alina

Lorita Professional

Metrico Professional

Raffaella

Francesca

Marisa

Laronda Quadro



Monica Quattro

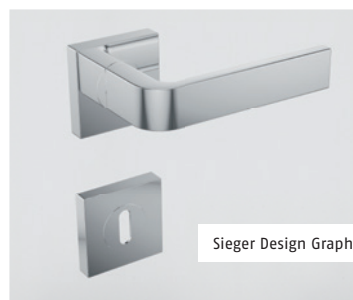

Sieger Design Graph

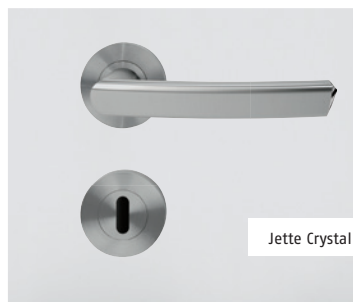

Jette Crystal



Jette Vision



Ulmer Griff

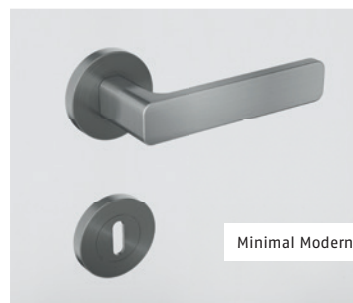

Minimal Modern



Loredano

Fabio

Amadeus



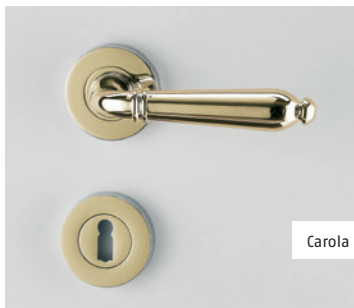

Carola



Simona

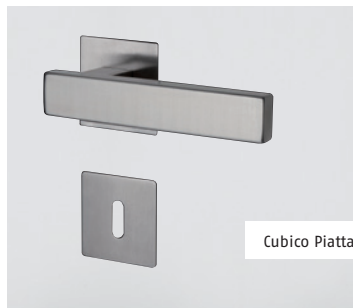

Cubico Piatta

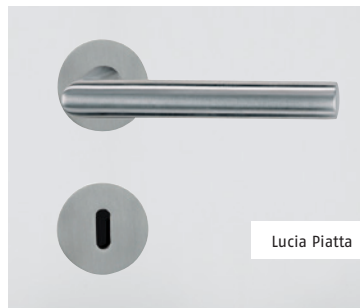

Lucia Piatta



Christina



Schraubrosette WC

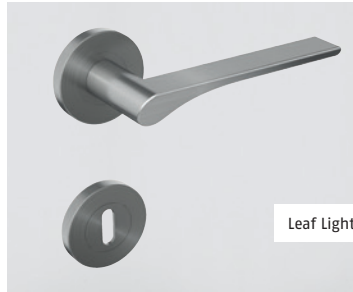

Leaf Light



## » TÜRDRÜCKER

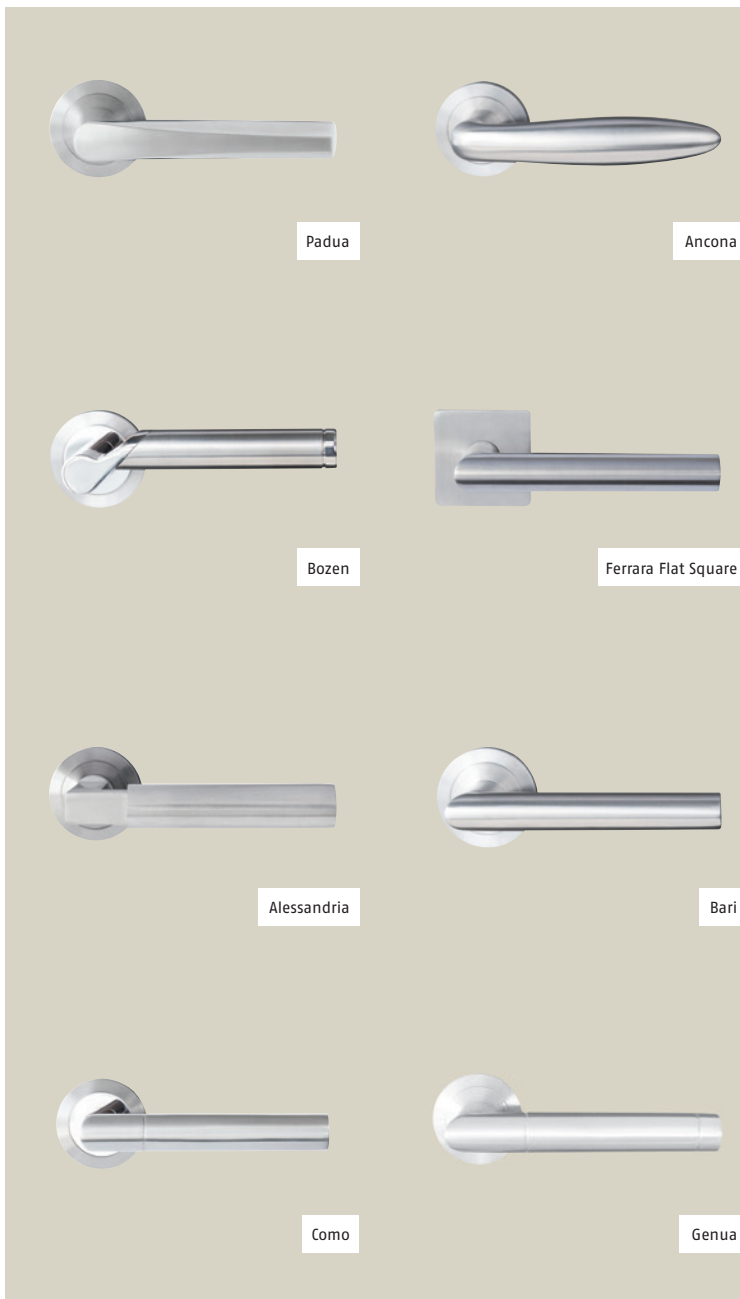

Alles in einer Optik – mit dem gleichen Griffdesign



für Glastüren  
„Alda“ in Kombination mit  
Schlosskasten „Creativo“



für Holztüren  
Rosettengarnitur „Alda“ in BB, PZ,  
WC, Wechselgarnitur



für Wohnungseingangstüren  
in Kombination mit Schutzbeschlag  
„Titano“



für Fenster  
als Fenstergriff





Klassisches Design in weiß

# » HAMBURGS GRÖSSTE AUSSTELLUNG

für hochwertige Türen und Parkett



Parkett-Ausstellung



Über 150 ausgestellte Türelemente



Schiebetür-Lösungen



Anspruchvolles Design in Glas



Wählen Sie aus über 100 verschiedenen Türdrückern Ihre Wunschgarnitur, natürlich auch als Bad-Garnitur mit WC-Verriegelung oder auch als passende Fensterolive.

# » HAMBURG GRÖSSTE AUSSTELLUNG

für hochwertige Türen und Parkett

## » Erleben Sie die Innenausbauwelt von Andresen & Jochimsen

...mit mehr als 150 Türelementen in allen Preisklassen sowie über 400 Parkett- und Dielenböden in diversen Holzarten und Verlegemustern.

Wir zeigen Ihnen die neuesten Trends und Einrichtungsideen. Entscheiden Sie erst, nachdem Sie bei uns waren.

Wir bieten Ihnen einen erstklassigen Service rund um das Thema Holz. Dank unseres hohen Qualitätsanspruchs können Sie sicher sein, dass Sie ausschließlich Produkte finden, an denen Sie viele Jahre lang Freude haben werden.

Für die fachgerechte Montage vermitteln wir Ihnen ausgesuchte Handwerksbetriebe, die unseren hohen Anforderungen gerecht werden.



Wohnungseingangstüren



Zur hochwertigen Innentür finden Sie bei uns auch den passenden Parkettboden.



# » HAMBURGS GRÖSSTES HOLZZENTRUM

» Ihre Ansprechpartner  
Wir freuen uns auf Ihren  
Besuch – Ihr A&J Team!



**Tomas Grimmeiß**  
Tel. 040-54 72 72 530  
Fax 040-54 72 72 82  
t.grimmeiss@holzzentrum.de



**Karsten Kempert**  
Tel. 040-54 72 72 534  
Fax 040-54 72 72 82  
k.kempert@holzzentrum.de



**Jörg Haase**  
Tel. 040-54 72 72 350  
Fax 040-54 72 72 82  
j.haase@holzzentrum.de

Besuchen Sie uns auch im Internet: [www.holzzentrum.de](http://www.holzzentrum.de)

## ANDRESEN & JOCHIMSEN GMBH & CO. KG

Kronsaalsweg 21  
22525 Hamburg-Stellingen

Tel. 040 / 54 72 72 – 500  
Fax. 040 / 54 72 72 – 82

Öffnungszeiten: Mo. – Fr. von 9 bis 19 Uhr  
Sa. von 9 bis 15 Uhr

Mail: [info@holzzentrum.de](mailto:info@holzzentrum.de)  
Web: [holzzentrum.de](http://holzzentrum.de)

